

NÁVOD K OBSLUZE

AUTOMATICKÁ PRAČKA PRO DOMÁCNOST
EURONOVA 1150 Rapid
WA 380/11/F



Obsah

Instalace	Bezpečnostní pokyny	3
	Elektrická přípojka	3
	Přívodní hadice	3
	Popis pračky	4
	Odstranění přepravních tyčí	4
	Vymezovací páka: stabilní poloha – pojízdná poloha	5
	Před prvním praním	5
	Připojení a instalace	6
Instrukce pro používání	Volba programu	7 - 8
	Tlačítka	9 - 10
	Nastavování programu	11 - 12
	Zobrazovací jednotka – displej	13
	Popis indikátorů programových kroků	14
	Změna počtu cyklů máchání	15
	Změna hladiny vody při máchání	16
	Třídění prádla	16
	Dávkování a přídavky pracích prostředků	17
	Aktivní ochrana životního prostředí	17
Příklady programu	18	
Čištění a údržba	Instrukce pro ošetřování pračky	19
	Čištění sítka na přívodu vody	19
	Čištění a prevence tvorby vodního kamene	19
Všeobecné pokyny	Odstraňování poruch	20 – 22
	Nouzové otevření dvířek	20
	Nouzové vypuštění pračky	20
	Čištění lapače nečistot	20
	Symbyly poruch na displeji	21 - 22
	Nejčastější poruchy a jejich odstranění	23
	Výrobce	24
	Zajištění servisu	24
	Technická data	24
	Informační list výrobku	25
Likvidace	25	

Prohlášení o shodě

Výrobce prohlašuje, že ve smyslu zákona č.22/1997 ve znění pozdějších právních předpisů vydal na tento výrobek „Prohlášení o shodě“.

Bezpečnostní pokyny



Upozornění!

- Odstraňte přepravní tyče!
- Před uvedením pračky do provozu si důkladně prostudujte návod k obsluze.
- Tato pračka je určena výhradně k praní prádla a částí oděvu z textilních tkanin, které jsou opatřeny štítkem upozorňujícím na správný způsob ošetřování, podle nějž je nutno postupovat. Pračka musí být za provozu chráněna před neodborným zásahem, neodpovídajícím určením a účelu pračky (například dětmi).
- Tato pračka není určena pro používání osobami (např. dětmi), jímž fyzická, smyslová nebo mentální neschopnost či nedostatek zkušeností a znalostí zabraňuje v bezpečném používání spotřebiče, pokud na ně nebude dohlíženo nebo pokud nebyly instruovány ohledně použití osobou zodpovědnou za jejich bezpečnost.
- Děti si nesmějí s pračkou hrát a na toto musí být dohlíženo.
- Tato pračka nesmí být při provozu ponechána bez dozoru.



Upozornění!

- Konstrukce pračky nesmí být žádným způsobem měněna.
- Opravy provedené svépomocí nebo neodborné opravy mají důsledky na bezpečnost a na záruku.
- Po ukončení používání pračky uzavřete vždy přívod vody.
- Po každém praní pračku vypněte hlavním vypínačem.

Elektrická přípojka

- Zásuvka s ochranným kontaktem 230 V/50 Hz
- Jmenovitý příkon 2,2 kW
- Jištění pračky: zásuvka s ochranným kontaktem jištěná pojistkou o hodnotě minimálně 10 A
- Pračka musí být umístěna tak, aby byla elektrická vidlice přístupná



Upozornění!

- Dojde-li k poškození síťového kabelu pračky, smí být nahrazen jen speciálním síťovým kabelem. Tuto výměnu smí provést výrobce, technik jeho servisní organizace nebo podobně kvalifikovaná osoba, aby se zabránilo vzniku nebezpečné situace.

Přívodní hadice



Upozornění!

- Přívodní hadice na vodu je již připojena. Před začátkem praní zkontrolujte její těsnost.

Popis pračky

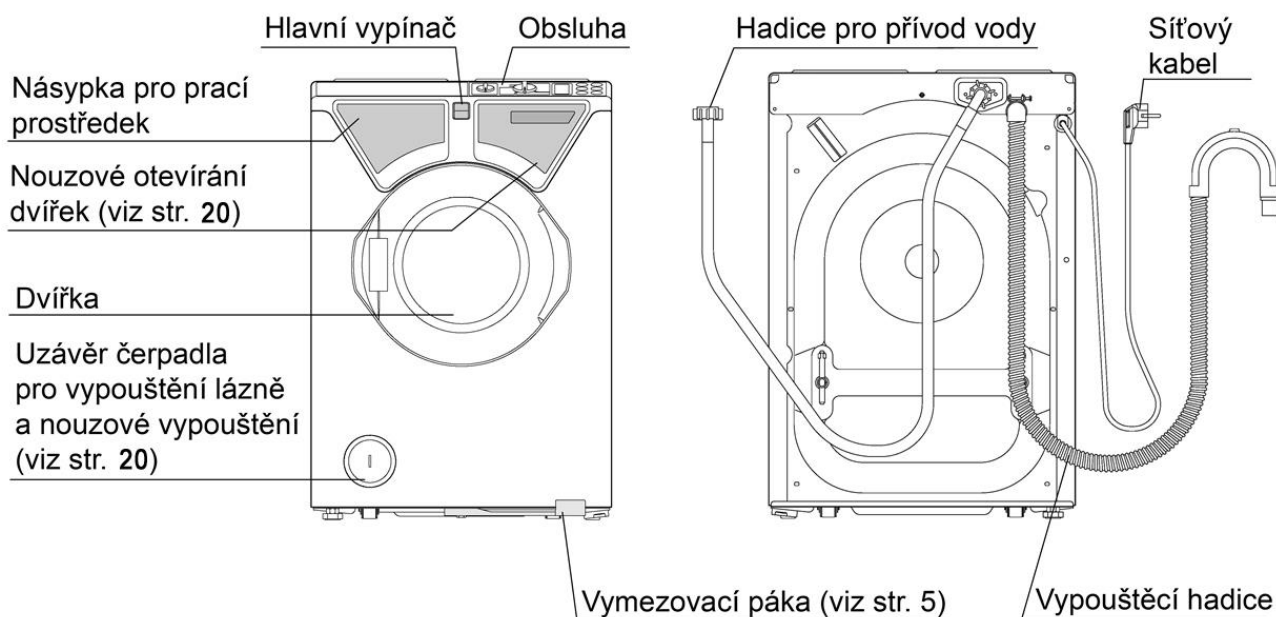

Odstranění přepravních tyčí

Před použitím pračky musíte vyjmout přepravní tyče pro dopravu (viz obrázky 1 – 3), aby nedošlo při zapnutí pračky k jejímu poškození.

- Obě přepravní tyče se uvolní ze zajištění a vytáhnou (obrázky 1 a 2).
- Otvory po tyčích se uzavřou dodanými plastovými víčky (obrázek 3).
- V případě, že musí být pračka přepravována, je nutné tyto přepravní tyče opět do pračky zasunout.
- Z pračky je nutno vypustit veškerou zbývající vodu (viz Nouzové vypouštění na straně 19).
- Při přepravě musí být pračka vždy ve svislé poloze a musejí do ní být zasunuty přepravní tyče.

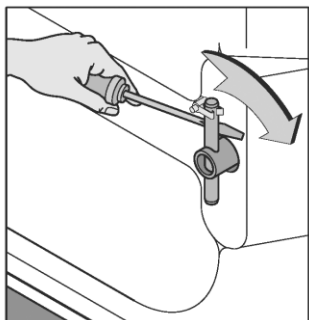

Obrázek 1

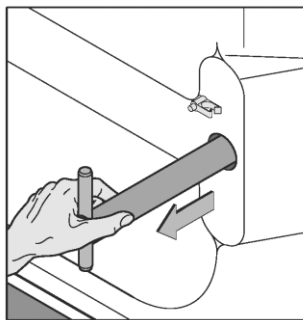

Obrázek 2

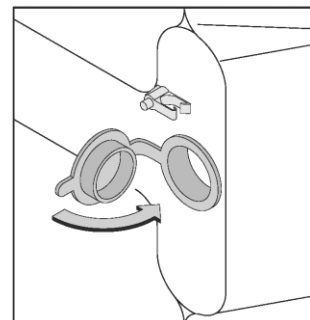

Obrázek 3

Vymezovací páka: stabilní poloha – pojízdná poloha

- 1) Vymezovací páka v poloze 1 = stabilní poloha
Pračka smí být uvedena do provozu pouze v této poloze.

Před uvedením pračky do provozu se přesvědčte, že:

- pračka stojí dobře na podlaze
- pračka je připojena k elektrické síti
- bylo správně provedeno připojení vody a odpadu.

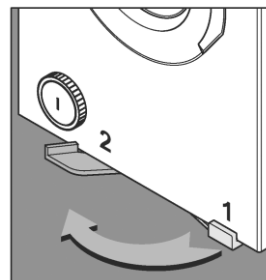

- 2) Vymezovací páka v poloze 2 = pojízdná poloha
Pračka je v této poloze pojízdná díky vysunutí koleček.

Před požadovaným přemístěním pračky odpojte přístroj od elektrické sítě, přívodu vody a odpadu. V odpojených hadicích se mohou nacházet zbytky vody.

Před prvním praním



Upozornění!

Automatická pračka musí být řádně nainstalována a připojena.

Pračka byla ve výrobním závodě odzkoušena, a tudíž se v ní mohou nacházet zbytky vody. Proto doporučujeme nevkládat při prvním praní prádlo do pračky.

- Nenaplnit pračku prádlem.
- Otevřít vodovodní kohout.
- Naplnit pracím prostředkem násypku. Naplnit pouze 1/2 přihrádky pro hlavní prací prostředek (viz str. 17).
- Vybrat program pro syntetické prádlo nebo jemné prádlo s teplotou 60 °C a spustit pračku.

Pračka je nyní čistá a připravená pro použití.

Připojení a instalace

Otevření dvířek pro vyjmutí příslušenství

- Pračka se připojí k přívodu elektrického proudu.
- Zapnout hlavní vypínač, volič programů nastavit na "★".
- Vyčkat, dokud nepřestane na displeji blikat "00".
- Volič programů se nastaví do polohy "🔑".

Instalace hadice pro přívod vody

- Pračka smí být připojena jen k přívodu studené vody.
- Dodaná hadice pro přívod vody se našroubuje na vodovodní kohout.
- Tlak ve vodovodním potrubí musí být v rozsahu 0,1 až 1 MPa. Je-li přívodní tlak vody vyšší než 1 MPa, musí být v přívodu vody instalován redukční ventil.
- Proveďte kontrolu těsnosti!

Instalace hadice pro vypouštění

- Vypouštěcí hadice se nesmí zlomit.
- Vypouštěcí hadice se zavěsí přes okraj výlevky nebo umyvadla. Ohyb hadice nesmí být ve větší výšce než 1 m nad úrovní, na níž pračka stojí (aby mohl odtok správně plnit svou funkci).
- Vypouštěcí hadice se zajistí dodaným držákem hadice. Tento držák hadice se vytáhne až do středu jejího zakřivení a v tomto místě se zajistí proti proklouznutí. Je-li to nutné, použijte závaží nebo jiný vhodný prostředek pro zajištění vypouštěcí hadice proti sklouznutí.
- Vypouštěcí hadice smí být připojena k libovolné odtokové soustavě. Pevné připojení hadice pro vypouštění k zápachovému uzávěru výlevky nebo umyvadla vyžaduje speciální opatření a musí je proto provést výhradně instalátor.



Instalace a uvedení do provozu

- Pračka musí být instalována vodorovně na rovné a pevné podlaze.
- Všechny její patky musejí řádně dosedat na podlahu.
- Seřizování patek není zpravidla nutné.
- Pokud by však bylo vzhledem k nerovnostem podlahy nutné dodatečné seřízení patek, postupuje se takto:
 - Podle potřeby se po povolení příslušných zajišťovacích matic seřídí jedna nebo obě šroubovací patky.
 - Po seřízení šroubovacích patek se příslušná zajišťovací matice pevně dotáhne ve směru šipky (otevřeným klíčem 17).
- Otevře se vodovodní kohout a kontroluje se hadice pro vypouštění.

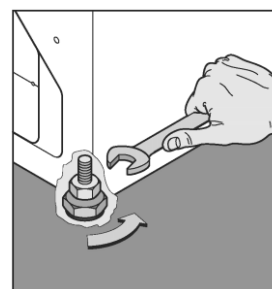

Upozornění!

- Vždy je nutno dbát na řádné vedení napouštěcí a vypouštěcí hadice, protože každá změna jejího průřezu nepříznivě ovlivňuje činnost pračky.
- Pračka smí být instalována jen v místnosti chráněné proti mrazu.
- Za poškození pračky použitou vodou, jejím neodborným používáním a údržbou prováděnou neoprávněnými pracovníky zodpovídá její majitel.

Volba programů

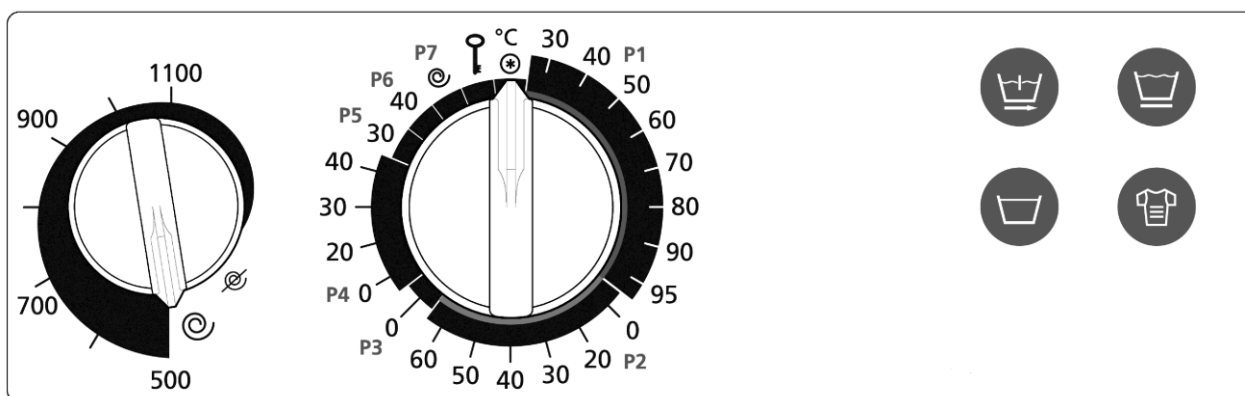

Hlavní vypínač

Nejdříve musí být zapnut hlavní vypínač a teprve poté mohou být navoleny programy.



Upozornění!

Po každém praní pračku vypněte hlavním vypínačem.

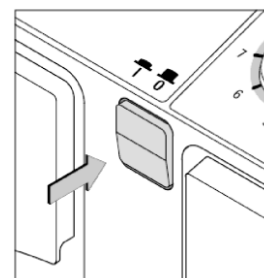

Volič programů



Upozornění!

Před nastavením programu musí být dvířka pračky zavřeny!

- volič programů nastavit na "★"
- počkat, až přestane blikat indikátor "00"
- nastavit požadovaný program s příslušnou teplotou.

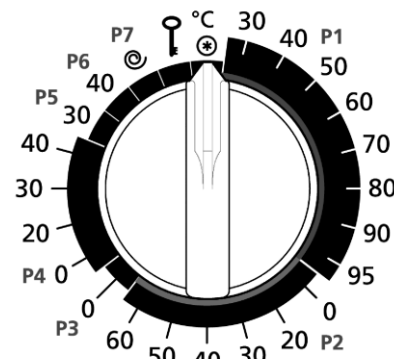

P1 **Bílé a stálobarevné** 30°C - 95°C

„eco 40-60“

Při zvolené teplotě 40°C se jedná o „standartní program pro bavlnu pro praní při 40°C“ dle nařízení (EU) 2019/2014.

Při zvolené teplotě 60°C se jedná o „standartní program pro bavlnu pro praní při 60°C“ dle nařízení (EU) 2019/2014.

P2 **Syntetické** studená - 60°C

„20°C“

Při zvolené teplotě 20°C se jedná o „standartní program pro praní při 20°C dle nařízení (EU) 2019/2023.

P3 **Ruční praní** studená (nastaveno)

P4 **Vlna** studená - 40°C

P5 **Hedvábí** 30°C (nastaveno)

P6 **Krátký program** 40°C (nastaveno)

Každý z těchto programů může být libovolně kombinován s tlačítky (viz str. 9 - 10).

P7 **Odstředování**

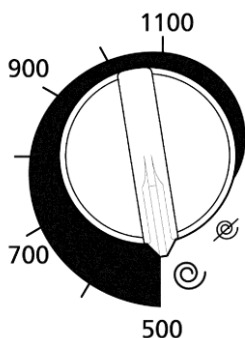

Volič otáček odstředění

Tímto voličem můžete nastavit počet otáček pro konečnou fázi odstředění. Maximální počet otáček odstředění je 1100 ot/min.

Chcete-li ukončit práci program bez odstředění, nastavte volič odstředění na "☒".

Tlačítka

- Tato tlačítka mohou být stisknuta až po nastavení voliče programů.
- Doba k nastavení trvá 15 sekund, které jsou indikovány 5 segmenty na displeji.
- Po každém stisknutí tlačítka běží vždy znovu 15 sekund.



Upozornění!

Po uplynutí 15 sekund proběhne start programu a změna tlačítka už není možná. Na displeji bliká střídavě nastavený program a nastavená teplota.



Upozornění!

Po startu pracího programu je nastavená teplota praní uložena v paměti. Nastavení voliče programů na jinou teplotu nemá již žádný vliv na změnu teploty praní.

Nastavenou teplotu praní po startu můžete změnit tak, že

- Volič programů nastavíte na "★".
- Dále postupujte podle pokynů uvedených na straně 10 „Přeskakování“ (zrušení) programových kroků po startu programu
- Počkejte, až na displeji přestane blikat "00".
- Znovu spusťte požadovaný program se správnou teplotou.

Poznámka:

Z hlediska spotřeby energie jsou zpravidla nejučinnější programy, které perou delší dobu při nižších teplotách.

Rychlost odstředování má vliv na hluk a zbytkový obsah vlhkosti: čím vyšší rychlost odstředování ve fázi odstředování, tím vyšší hluk a tím nižší zbytkový obsah vlhkosti.

Tlačítka



Předpírka

platné pouze v programovém rozsahu P1

Stisknutím tohoto tlačítka zapnete předpírku k normálnímu nebo intenzivnímu pracímu programu.

Na displeji se objeví “”.

Opětovným stisknutím tlačítka se předpírka vypne.

Na displeji se objeví “”.

Tímto tlačítkem můžete také „přeskakovat“ programové kroky (po době k nastavení programu). – Blíže viz strana 10.



Jemné praní

platné pouze v programovém rozsahu P2

Tímto tlačítkem můžete přepnout z programu syntetického prádla (normální hladina vody) na program jemného praní (zvýšená hladina vody). Doporučuje se pro praní choulostivých tkanin, například záclon.

Na displeji se objeví “”.

Opětovným stisknutím tlačítka se program vrátí zpět na normální hladinu vody ().



Stop při máchání

platné pouze v programovém rozsahu P1 až P6

Zmáčknutím tohoto tlačítka zastavíte průběh programu v posledním chodu máchání prádla. Na displeji bliká “”.

Opětovným stisknutím tohoto tlačítka v čase pro nastavení programu se funkce zastavení máchání znovu deaktivuje.

Při zvolení funkce „Stop při máchání“ zůstane pračka v posledním chodu proplachování (před závěrečným odstředováním) stát, aby se zabránilo nadměrnému pomačkání textilií.

Pro pokračování programu zmáčkněte ještě jednou tlačítko „Stop při máchání“.



Intenzivní program

platné pouze v programovém rozsahu P1 a P2

Pokud chcete k tlačítku „Intenzivní“ aktivovat jiná tlačítka, např. tlačítko „Předpírky“, zmáčkněte tyto vždy až po zmáčknutí tlačítka „Intenzivní“. Základním stavem je vždy normální program.

- Zmáčknete-li toto tlačítko jednou, navolili jste intenzivní program (= prodloužené hlavní praní, volba libovolné teploty). Na displeji se objeví “L”.
- Zmáčknete-li toto tlačítko podruhé, vrátíte se zpět do normálního programu.



Přeskakování (zrušení) programových úseků po startu programu platné ve všech programových rozsazích

Např.: zkrácení chodu máchání, předčasné ukončení fáze odstředování



Zmáčknutím tlačítka  můžete krok po kroku předčasně ukončit nastavený prací program. Displej Vás informuje o každém kroku.

Nezapomeňte, že před provedením dalšího kroku se pračka vždy uvede do bezpečného stavu, to znamená, že chcete-li například předčasně ukončit hlavní praní, pračka nejdříve vypustí vodu, případně také ochlazuje.

Nastavování programů

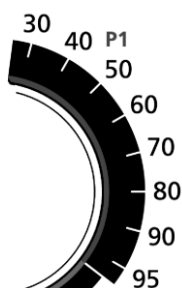

Program Bílé a stálobarevné „ P1 „ 30 - 95°C, jmenovitá kapacita 3 kg

- Zapnout hlavní vypínač a zavřít dveře
- navolit konečný počet otáček odstředění
- volič programů v rozsahu **P1** nastavit na požadovanou teplotu (dle štítků na prádle)
- v případě potřeby nastavit přídavné funkce (viz strana 9 – 10).



„eco 40-60“

Při zvolené teplotě 40°C nebo 60°C se jedná o program „eco 40-60“ a v tomto programu lze vyprat společně ve stejném pracím cyklu běžně znečištěné bavlněné prádlo s uvedenou teplotou 40°C nebo 60°C a ke kterému se vztahují informace uvedené na energetickém štítku a v informačním listu výrobku. Tento program se používá pro posouzení souladu s právními předpisy EU 2019/2014 a 2019/2023.



Upozornění

Běžně zašpiněné prádlo by se mělo prát bez předpírky. Při stejném pracím účinku tak ušetříte vodu, prací prostředky a elektrickou energii.



Program Syntetické „ P2 „ studená - 60°C, jmenovitá kapacita 1,5 kg

- Zapnout hlavní vypínač a zavřít dveře
- navolit konečný počet otáček odstředění
- volič programů v rozsahu **P1** nastavit na požadovanou teplotu (dle štítků na prádle)
- chcete-li použít program jemného praní se zvýšenou hladinou vody, zvolte tlačítko 

- v případě potřeby nastavit přídavné funkce (viz str. 9 – 10).  

„20°C“

Při zvolené teplotě 20°C, který dokáže vyčistit mírně znečištěné bavlněné prádlo. Tento program se používá pro posouzení souladu s právním předpisem EU 2019/2023.



Program Ruční praní „ P3 „ studená (nastaveno), jmenovitá kapacita 1 kg

- Zapnout hlavní vypínač a zavřít dveře
- automatický počet otáček odstředění je 500 ot/min nezávisle na nastavení
- volič programů nastavit na **P3**
- v případě potřeby nastavit přídavné funkce (viz str. 9 – 10). 

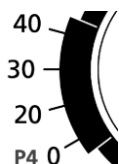

Program Vlna „ P4 „ studená - 40°C, jmenovitá kapacita 1 kg

- Zapnout hlavní vypínač a zavřít dveře
- automatický počet otáček odstředění je 500 ot/min nezávisle na nastavení
- volič programů v rozsahu **P4** nastavit na požadovanou teplotu (dle štítků na prádle)
- v případě potřeby nastavit přidavné funkce (viz str. 9 – 10). 



Program Hedvábí „ P5 „ 30°C (nastaveno), jmenovitá kapacita 1 kg

- Zapnout hlavní vypínač a zavřít dveře
- automatický počet otáček odstředění je 500 ot/min nezávisle na nastavení
- volič programů nastavit na **P5**
- v případě potřeby nastavit přidavné funkce (viz str. 9 – 10). 



Program Krátký program „ P6 „ 40°C (nastaveno), jmenovitá kapacita 1,5 kg

- Zapnout hlavní vypínač a zavřít dveře
- navolit konečný počet otáček odstředění
- volič programů nastavit na **P6**
- v případě potřeby nastavit přidavné funkce (viz str. 9 – 10). 



Program Odstředování „ P7 „ jmenovitá kapacita 3 kg

- Zapnout hlavní vypínač a zavřít dveře
- navolit konečný počet otáček odstředění
- volič programů nastavit na **P7**
- bez možnosti nastavení přidavných funkcí

Předčasné ukončení, případně změna programů

- Volič programů vždy nejdříve nastavit na pozici " ★ ".

Přeskakování (zrušení) programových kroků po startu programu popsáno na straně 10.

Displej

Displej Vás informuje během nastavování a v průběhu programů o všech funkcích. Pro proces praní jsou použity symboly praní. **Postupový diagram** zobrazuje nastavený čas programů, případně sled programů. Ve **dvoumístném úseku displeje** blikají střídavě nastavený program a nastavená teplota.

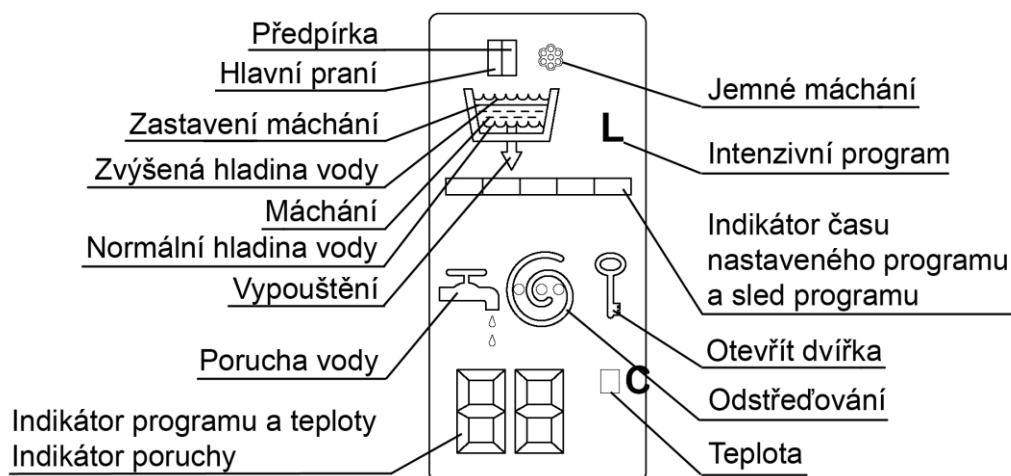



Symboly a jejich význam

	Předpírka – normální hladina vody		Intenzivní program
	Hlavní praní – normální hladina vody		Jemné máchání
	Hlavní praní – zvýšená hladina vody		Vypouštění
	Máchání		Otevřít dvířka
	Stop při máchání		Indikátor programu a teploty
	Odstředování		Indikátor poruchy
	Indikátor času nastaveného programu / sled programu (viz str. 14)		

Jemné máchání = máchání se změkčovacím máchacím prostředkem (aviváží)

Popis indikátorů programových kroků

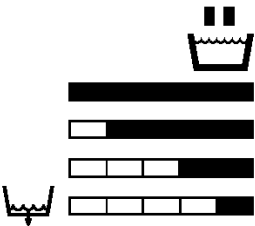
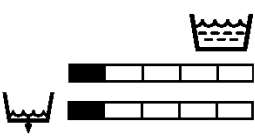
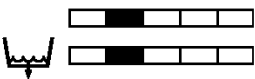
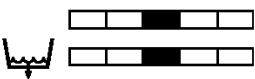
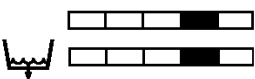
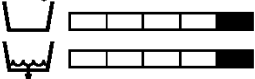
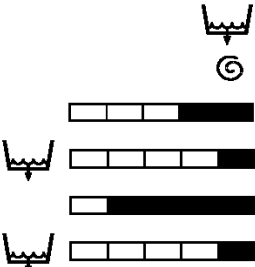
	<p>P1, P2, P6 Hlavní praní (normální hladina vody) Napouštění vody Praní a ohřev do 40°C (jen u programů P1, P2 a úsporného programu P2)</p>
	<p>Praní a ohřev na konečnou teplotu Prodloužení doby praní (ne u normálního programu P1) Vypouštění</p>
	<p>P3, P4, P5 Hlavní praní (zvýšená hladina vody) Napouštění vody Praní a ohřev na konečnou teplotu Praní Vypouštění</p>
	<p>Máchání Cyklus máchání, pokud byl navolen (viz str. 15) Vypouštění s meziodstředěním</p>
	<p>Cyklus máchání, pokud byl navolen (viz str. 15) Vypouštění s meziodstředěním</p>
	<p>Cyklus máchání (nastaven výrobcem) Vypouštění s meziodstředěním</p>
	<p>Cyklus máchání Vypouštění s meziodstředěním</p>
	<p>Máchání s nap. vody přes zásobník pro zm. mách. prostředek (aviváž) Vypouštění</p>
	<p>Odstředování Odstředování v P1, P2 a P6 - možno navolit od 500 do 1100 ot/min. Vypouštění Odstředování v P3, P4 a P5 vždy s otáčkami 500 ot/min. Vypouštění</p>

Postup při změně počtu cyklů máchání

Počet cyklů máchání nastavených výrobcem – 3

Bílé a stálobarevné, syntetické / jemné praní (P1 / P2):





Možné změny:	Stupeň tvrdosti vody I	(0 - 10 ° dH)	4 - 5 máchání
	Stupeň tvrdosti vody II	(10 - 16 ° dH)	3 - 4 máchání
	Stupeň tvrdosti vody III	(nad 16 ° dH)	2 - 3 máchání

Ruční praní, Vlna (P3 / P4):

Možné změny:	Stupeň tvrdosti vody II	(10 - 16 ° dH)	3 máchání
	Stupeň tvrdosti vody III	(nad 16 ° dH)	2 máchání

V programu pro praní Hedvábí (P5) jsou nastaveny **3 cykly máchání** a v programu Krátký program (P6) **2 cykly máchání**, a tyto **nemohou být měněny**.

Změna počtu cyklů máchání

- Zapnout hlavní vypínač
- Volič programů nastavit na "★"
- Zmáčknout současně tlačítka  a  a přidržet 3 sekundy
- na displeji bliká " - - "
- Volič programů nastavit na požadovanou pozici **P1, P2, P3** nebo **P4**
- na displeji se objeví požadovaný program a aktuální stav (viz obrázek)
- zmáčknutím tlačítka  se počet cyklů máchání zvýší, příp. sníží
- počet nastavených cyklů máchání (= sloupcové segmenty) blikají
- na 2 sekundy zmáčknout tlačítko  a změny se uloží
- sloupcové segmenty přestanou blikat
- Volič programů nastavit na "★"
- Volba programů – viz str. 7 - 8

2 cykly máchání

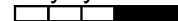

3 cykly máchání



4 cykly máchání



5 cyklů máchání



Nezapomeňte, že změny provedené v kterémkoliv programu zůstanou uloženy v paměti pračky.

V normálním průběhu programu se již změna na displeji nezobrazuje.

Pokud se chcete vrátit zpět k základnímu nastavení pračky, musíte toto nově naprogramovat a uložit do paměti.

Zrušení

- Před uložením do paměti je možno změnu zrušit tak, že volič programů otočíte na "★".

Změna hladiny vody při máchání

Hladina vody pro máchání – nastavení výrobce = normální hladina

Bílé a stálobarevné, syntetické / jemné praní (P1 / P2):

Možné změny:





Stupeň tvrdosti vody I

zvýšená hladina

Stupeň tvrdosti vody II a III

normální hladina

Změna výše hladiny vody pro máchání

- Zapnout hlavní vypínač
- Volič programů nastavit na "★"
- Zmáčknout současně tlačítka  a  a přidržet 3 sekundy
 - na displeji bliká " - - "
- Volič programů nastavit na požadovanou pozici **P1** nebo **P2**
 - na displeji se objeví požadovaný program a aktuální výše vodní hladiny (viz obrázek)
- zmáčknutím tlačítka  se hladina vody zvýší, případně sníží.
 - vlnovky blikají
- na 2 sekundy zmáčknout tlačítko  a změny se uloží
 - vlnovky přestanou blikat
- Volič programů nastavit na "★"
- Volba programů – viz str. 7 - 8

normální



zvýšená



Nezapomeňte, že změny provedené v kterémkoliv programu zůstanou uloženy v paměti pračky.

V normálním průběhu programu se již změna na displeji nezobrazuje.

Pokud se chcete vrátit zpět k základnímu nastavení pračky, musíte toto nově naprogramovat a uložit do paměti.

Zrušení

- Před uložením do paměti je možno změnu zrušit tak, že volič programů otočíte na "★".

Třídění prádla

Prádlo je nutno třídít

- podle značky pro jeho ošetřování
- podle stupně zašpinění
- podle barvy.

Nové prádlo má být poprvé práno odděleně, protože často obsahuje přebytečné množství barvy. Pro dosažení neekonomičtějšího praní využijte maximálně povolenou velikost náplně. Nesmí však docházet k přeplnění bubnu pračky, protože by se tím snížil prací účinek.

Dávkování a přídavky pracích prostředků

Potřebné množství pracího prostředku závisí na:

- velikosti a konstrukci Vaší pračky
- tvrdosti vody
- druhu a intenzity zašpinění praných textilních materiálů
- množství prádla v bubnu
- typu a znače použitého pracího prostředku.

Před dávkováním pracího prostředku se proto přesvědčte o těchto bodech:

- Využíváte-li dostatečně kapacity bubnu pokud jde o suché prádlo, dosáhnete tím úspory energie a vody.
- Vykazuje-li prádlo mastné, neschůdné nečistoty nebo je-li značně znečištěno skvrnami.
- Souhlasí-li rozsah tvrdosti pracího prostředku podle návodu k dávkování s tvrdostí používané vody (hodnotu tvrdosti vody si můžete zjistit ve vodárně nebo na obecním úřadě).

Pro různé teploty praní, prací programy a pro praní různých textilních materiálů se řiďte instrukcemi na Vámi používaném pracím prostředku.

Aktivní ochrana životního prostředí

Vaše pračka Vám umožňuje až 50% úsporu množství pracího prostředku, protože:

- je vybavena ekonomickým ventilem (který brání ztrátám pracího prostředku odpadní vodou)
- návod pro dávkování na obalu pracího prostředku platí zpravidla pro 5 kg prádla, maximální plnění Vaší pračky však činí 3 kg suchého prádla.

Plnicí přihrádka I

Předpírací prostředek

Plnicí přihrádka II

Hlavní prací prostředek

Plnicí přihrádka III

V případě potřeby změkčovací máchací prostředek

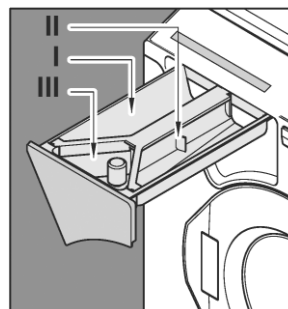

Při použití vícesložkového pracího prostředku provádějte dávkování podle údajů výrobce na obalu.

Upozornění

- Od rozsahu tvrdosti vody II (10 -16 německých stupňů tvrdosti) je účelné používat dodatečný změkčovací prostředek. Pro rozsah tvrdosti I (měkká voda 0 -10 německých stupňů tvrdosti) potřebujete pak použít jen větší množství pracího prostředku.
- Změkčovací máchací prostředek nemusíte přidávat, vkládáte-li textilní materiály po praní do sušičky.

Příklady programů

	jmenovitá kapacita (kg)	doba trvání programu (h : min)	spotřeba energie (kWh/cyklus)	potřeba vody (l/cyklus)	maximální teplota (°C)	zbytkový obsah vlhkosti / otáčky odstředění (% / rpm)
„eco 40-60“ P1 + 40°C	3	1:08	0,416	52	32	54 / 1050
Program „20°C“ P2 + 20°C	1,5	1:05	0,136	37	20	59 / 1100
Bílé a stálobarevné P1 + 70°C	3	1:20	0,852	50	61	58 / 1100
Syntetické P2 + 40°C	1,5	1:11	0,28	38	32	60 / 1100
Krátký program P6	1,5	0:42	0,291	30	32	59 / 1100
Bílé a stálobarevné P1 + 60°C + 	3	1:35	0,825	56	52	59 / 1100

Hodnoty uváděné u programů jiných než program „eco 40-60“ jsou pouze orientační.

Čištění a údržba



Upozornění!

Při každém čištění a údržbě pračky, jakož i při odstraňování jejích poruch, musí být předem vytažena síťová zástrčka a uzavřen vodovodní kohout!

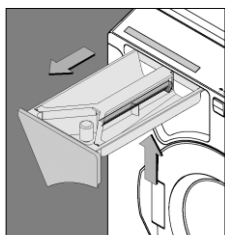

Obrázek 1

Instrukce pro ošetřování pračky

Čas od času nutno vyjmout násypku pro plnění pračky pracím prostředkem a vyčistit ji od zbytků pracího prostředku.

- Dorazová pružina se stlačí a násypka se zcela vytáhne (obrázek 1).
- Násypku vymyjeme teplou vodou.

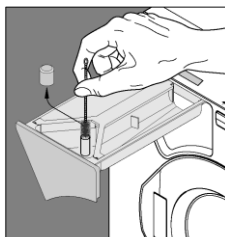

Obrázek 2

- Vyjme se kryt násosky a rovněž se omyje teplou vodou.
- Vtokový kanálek pro vnášení změkčovacího máchacího prostředku se vyčistí kartáčkem a kryt násosky se opět nasadí na hrdlo (obrázek 2).
- Při vytažené násypce zkontrolujeme, nejsou-li ve vodicí šachtě násypky zbytků pracího prostředku. Pokud ano, provede se vyčištění.
- Plášť, ovládací prvky a dvířka se očistí měkkou tkaninou.

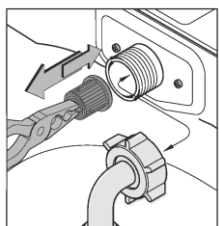

Čištění sítka na přívodu vody

- Uzavře se přívod vody a hadice pro přívod vody se odšroubuje od pračky.
- Sítko se vyjme a vyčistí.
- Sítko se opět vsadí.
- Hadice pro přívod vody se opět namontuje a zkontroluje se těsnost připojení.

Čištění a prevence tvorby vodního kamene

- Při rozsahu vody I a při správném dávkování pracího prostředku není odstraňování vápenných usazenin zpravidla nutné.
- Nejlepší ochranou před vodním kamenem je prevence, která spočívá v používání změkčovačů vody.
- Používejte pouze prostředky k odstraňování vodního kamene určené pro pračky a řiďte se jejich návodem k použití.
- Čisticí prostředky proti vodnímu kameni se doporučují používat cca 1krát za čtvrt roku.



Upozornění!

Vodní kámen nikdy neodstraňujte mechanicky.

Odstraňování poruch



Upozornění!

Při každém čištění a údržbě pračky, jakož i při odstraňování jejích poruch, musí být předem vytažena síťová zástrčka a uzavřen vodovodní kohout!

Nouzové otevření dvířek

- Pračka se vypne hlavním vypínačem.
- Pokud je v pračce ještě voda, musí být vypuštěna (Nouzové vypuštění pračky). Pozor, voda může být ještě horká!
- Buben pračky musí být v klidu.
- Pod pravým horním krytem je otvor (viz obrázek). V tomto otvoru zatlačte kuličkovým perem nebo jiným vhodným nástrojem směrem vzhůru.
- Dvířka se otevřou.

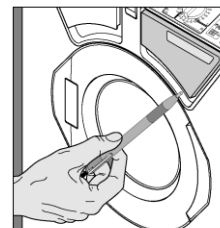

Nouzové vypuštění pračky

- Kryt uzavíracího víčka se otevře mincí a odstraní se.
- Rozvinutím hadice v celé délce lze vodu nahromaděnou v pračce vypustit do zachycovací nádoby.
- Po vypuštění vody se hadice zatlačí v libovolně ohnutém tvaru zpět do pračky.
- Následuje opětné nasazení uzavíracího víčka.

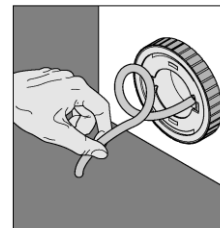
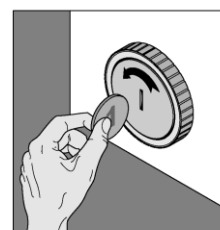

Čištění lapače nečistot



Upozornění!

- Jednou za čas zkontrolujte, zda se v lapači nečistot nenacházejí cizí předměty.
- Cizí předměty se mohou do pračky dostat s prádlem a mohou blokovat vypouštěcí čerpadlo.

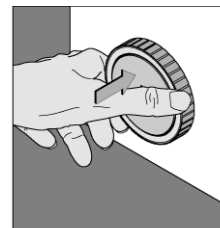

Obrázek 1

Poznámka

Než zavoláte zákaznický servis, vždy zkontrolujte, zda se v lapači nenacházejí cizí předměty.

Lapač nečistot se otevře následujícím způsobem:

- Otevření lapače nečistot provádějte pouze, je-li pračka prázdná.
- Uzavírací víčko se uchopí, zatlačí směrem k pračce (obrázek 1) a otočí o 45 stupňů doleva (obrázek 2).
- Znovu se zatlačí a otočí se o dalších 45 stupňů doleva.
- Vložka čerpadla pro odčerpávání lázně se vytáhne a vyčistí (obrázek 3).

Pro namontování zpět postupujte opačným způsobem.

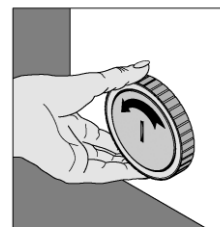

Obrázek 2

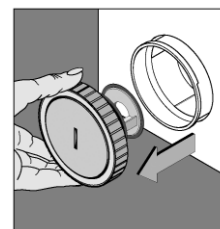

Obrázek 3

Symboly poruch na displeji



- zavřít dveře

F3 / 

- prověřit přívod vody (malý přítok, otevřít uzávěr vody)
- vyčistit sítko na přívodu vody (viz strana 19)
- vypnout hlavní vypínač, počkat asi 10 sekund a znovu zapnout, nebo volič programů nastavit na pozici “★ “
- spustit program

F4 **Příliš vysoká hladina vody při zapnutí pračky**

- počkat, až už pračka neodčerpává vodu nebo až se buben pračky při vyčerpávání „zhoupne“ (slyšitelné cvaknutí)
- volič programů nastavit na “★ “
- pračku vypnout hlavním vypínačem
- zkontrolovat odtokový systém a čerpadlo (viz strana 20)
- zapnout hlavní vypínač
- zapnout program odstředování **P7** (je odčerpána zbytková voda) nebo provést nouzové vypuštění pračky (viz strana 20)
- spustit program
- objeví-li se tato chyba **F4** znovu
 - uzavřít přívod vody, odpojit od přívodu el. energie – vytáhnout zástrčku ze zásuvky a informovat servisní organizaci, případně provést nouzové vypuštění (viz strana 19), nouzově otevřít dveře (strana 20) a vyjmout prádlo.

F2 **Pračka vodu nevypouští nebo vypouští příliš pomalu**

- pračku vypnout hlavním vypínačem
- vyčistit čerpadlo (viz strana 20)
- překontrolovat odtok vody, zda není ucpan
- zapnout hlavní vypínač
- po odstranění **F2** se může objevit porucha **F4** (kvůli příliš vysoké hladině vody v pračce)
odstranit poruchu **F4**
- spustit program
- objeví-li se tato chyba **F2** znovu
 - uzavřít přívod vody, odpojit od přívodu el. energie – vytáhnout zástrčku ze zásuvky a informovat servisní organizaci, případně provést nouzové vypuštění (viz strana 20), nouzově otevřít dveře (strana 20) a vyjmout prádlo.



Upozornění!

Při odstraňování následujících poruch musí být pračka bezpodmínečně odpojena od přívodu el. energie (vytažena zástrčka ze zásuvky) a uzavřen přívod vody.

Objeví-li se na displeji následující poruchové kódy: F1, F5 - F8, F0, F II nebo FC, mohou být zrušeny následovně:

- zapnout hlavní vypínač
- volič programů nastavit na **P2 studená**

- stlačit současně tlačítka  a 

Tlačítka přidržet tak dlouho (asi 3 sekundy), až se na displeji objeví “ 00 “. Provedením nového spuštění programu může být pračka opět uvedena do provozu..



Upozornění!

Objeví-li se některý z uvedených poruchových kódů znovu, uzavřete přívod vody, odpojte pračku od přívodu el. energie – vytáhněte zástrčku ze zásuvky a informujte servisní organizaci, případně proveďte nouzové vypuštění (viz strana 19), nouzově otevřete dveře (strana 19) a vyjměte prádlo.

Bzučák

Ozve-li se zvukové znamení, došlo k poruše vodního bezpečnostního systému!

- uzavřít přívod vody
- vypnout hlavní vypínač
- informovat servisní organizaci, případně provést nouzové vypuštění (viz strana 20), nouzově otevřít dveře (strana 20) a vyjmout prádlo.

Nejčastější poruchy a jejich odstranění

Poruchy	Možné příčiny	Odstranění
Buben pračky stojí, nefunguje	<ul style="list-style-type: none"> - není přiváděn elektrický proud - nebyl zvolen program - nejsou uzavřeny dveře 	<ul style="list-style-type: none"> - zkontroluje se síťová přípojka a pojistky - nastaví se program (viz str. 7 - 9) - dvířka se znovu uzavřou
Pračka "pochoduje", nestojí pevně	<ul style="list-style-type: none"> - pračka nestojí pevně na podlaze 	<ul style="list-style-type: none"> - pračka se přesně ustaví viz Instalování, str. 5 - 6
Nedochází k odstředování	<ul style="list-style-type: none"> - hlavní vypínač je nastaven v poloze  - prádlo se správně nerozložilo 	<ul style="list-style-type: none"> - nastavit požadované otáčky odstředění - při nepříznivém rozložení prádla je automatickým zjišťováním nevyváženosti přerušeno odstředování a je přepnuto zpět na praní; pokud se prádlo po několika opakování správně nerozloží po obvodu bubnu, je program bez odstředění ukončen. Prádlo se pak musí vyjmout, protřepat, znovu vložit do bubnu. Spustí se program Odstředování P7.
Prací prostředek se nerozpustil nebo se rozpustil jen částečně	<ul style="list-style-type: none"> - v plnicí přihrádce jsou hrudky pracího prostředku - nesprávné nastavení programu 	<ul style="list-style-type: none"> - přihrádka na prací prostředek se vyčistí (str. 19) - viz Nastavování programu (str. 7 - 8)
Změkčovací máchací prostředek okamžitě oteče	<ul style="list-style-type: none"> - bylo přidáno velké množství změkčovacího máchacího prostředku 	<ul style="list-style-type: none"> - plnění nutno provádět jen po značku „max“
Přihrádka na změkčovací máchací prostředek je naplněna vodou	<ul style="list-style-type: none"> - násoska je ucpána 	<ul style="list-style-type: none"> - uzavírací víčko na násosce se odstraní a trubka se vyčistí (str. 19)
Na podlaze jsou vodní stopy	<ul style="list-style-type: none"> - z pračky vystupuje pěna - přihrádka na prací prostředek není uzavřena - hadicové spojení je netěsné - vložka čerpadla pro odčerpávání lázně je nesprávně namontována 	<ul style="list-style-type: none"> - sníží se dávkování pracího prostředku - přihrádka na prací prostředek se uzavře - zkontrolují se přípojky hadice pro přívod vody u vodovodního kohoutu a u pračky - viz strana 20
Prádlo není čisté	<ul style="list-style-type: none"> - přidává se málo nebo mnoho pracího prostředku - nesprávná volba programu - nesprávně zvolená teplota - neobvyklé skvrny 	<ul style="list-style-type: none"> - nutno zvolit správné dávkování (str. 17) - program nutno znovu nastavit (str. 7 - 8) - viz Nastavování programu (str. 7 - 8)
Poškození prádla	<ul style="list-style-type: none"> - cizí těleso v bubnu - současné praní cizích předmětů - vadná tkanina (například vady tkaní) 	<ul style="list-style-type: none"> - provede se kontrola vnitřního prostoru bubnu - vyprázdní se kapsy
Zbytky pracího prostředku v prádle	<ul style="list-style-type: none"> - nedostatečné zásobování pračky vodou - usazeniny pracího prostředku v přítoku změkčovacího máchacího prostředku 	<ul style="list-style-type: none"> - zkontroluje se přítok vody - vyčistí se násypka na prací prostředek (str. 19)
Voda není odčerpána	<ul style="list-style-type: none"> - vypouštěcí systém je ucpáný nebo je výtoková hadice zlomená - ucpané čerpadlo 	<ul style="list-style-type: none"> - zkontrolovat hadici a vypouštěcí systém - vyčistit čerpadlo (str. 20)

Pokud by byla výše uvedená opatření neúčinná, spojte se laskavě s naším servisním oddělením.

Výrobce

Výrobcem výrobku je firma:

R-FIN s.r.o.
Nádražní 335
742 45 Fulnek
Tel: 556 764 101
Fax: 556 764 170
www.r-fin.cz

Zajištění servisu

Celostátní servis pro Českou republiku prostřednictvím svých servisních partnerů zajišťuje:

R-FIN s.r.o.
Nádražní 335
742 45 Fulnek
Tel: 556 764 114
Fax: 556 764 170
www.r-fin.cz
E-mail: odbyt@r-fin.cz

Náhradní díly jsou k dispozici 10 let po uvedení posledního kusu modelu na trh.

Uschovejte balení výrobku pro případnou reklamaci.

Technická data

Výška:	67 cm
Šířka:	46 cm
Hloubka:	46 cm
Maximální náplň:	3 kg suchého prádla
Topení:	2000 W
Celkový příkon:	2200 W
Jištění:	10 A
Napětí:	230 V~/50Hz
Otáčky odstředění:	1100 U/min
Váha:	50,5 kg

Informační list výrobku

Informační list výrobku obsahuje informace o modelu uložené v databázi výrobků dle nařízení (EU) 2019/2014. Zobrazíte jej načtením tohoto kódu rychlé odezvy (QR kód):

Tento kód je rovněž uveden na energetickém štítku výrobku a odkazuje na informace o daném výrobku.

Identifikační značka modelu: EURONOVA 1150 Rapid



Likvidace



Upozornění!

- Tento produkt byl vyroben a zabalen tak, aby nezatěžoval životní prostředí.
- Žádáme vás o řádnou likvidaci obalu a „starého“ zařízení.



Po skončení jeho životnosti odložte prosím výrobek na příslušném sběrném místě zřízeném dle předpisů ve vaší zemi.



